

ИНСТРУКЦИЯ ПО ЭКСПЛУАТАЦИИ

ХОЛОДИЛЬНИК МОРОЗИЛЬНИК КОМПРЕССИОННЫЙ ДВУХКАМЕРНЫЙ

СКBS 6180 W
СКBS 6180 S
СКBF 6180 W
СКBF 6180 S
СКBN 6180 DW
СКBN 6180 DS
СКBF 186 VDB
СКBF 186 VDT
СКBS 6200 W
СКBS 6200 S

СКBS 6200 W
СКBS 6200 S
СКBF 6200 W
СКBF 6200 S
СКBN 6200 DW
СКBN 6200 DS
СКBN 6200 DI;
СКBN 6202 DII
СКBF 206 VDB
СКBF 206 VDT
СКBF 208 VDII

CANDY

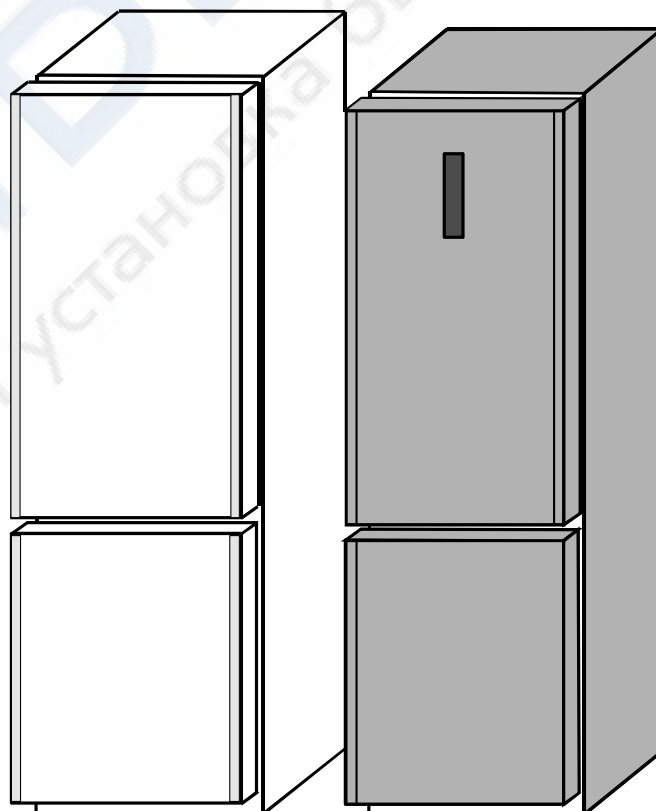

СВИДЕТЕЛЬСТВО О ПРИЕМКЕ И ПРОДАЖЕ

Холодильник морозильник компрессионный двухкамерный имеет сертификат соответствия требованиям безопасности и электромагнитной совместимости, выданный органом по сертификации «РОСТЕСТ – МОСКВА»



Производитель - ОАО "Веста", 610035, Россия, г. Киров, ул. Производственная, 24

Холодильник морозильник компрессионный двухкамерный модели:

Модель, торговой марки Candy	Код модели, серийный номер
СКBS 6180 W	34001768 _____
СКBS 6180 S	34001769 _____
СКBF 6180 W	34001770 _____
СКBF 6180 S	34001771 _____
СКBN 6180 DW	34001772 _____
СКBN 6180 DS	34001773 _____
СКBN 6200 DS	34001774 _____
СКBN 6200 DI	34001775 _____
СКBN 6200 DW	34001776 _____
СКBF 6200 W	34001777 _____
СКBS 6200 S	34001778 _____
СКBS 6200 W	34001779 _____
СКBF 6200 S	34001780 _____
СКBN 6202 DII	34001782 _____
СКBF 186 VDB	34001814 _____
СКBF 186 VDT	34001815 _____
СКBF 206 VDB	34001816 _____
СКBF 206 VDT	34001817 _____
СКBF 208 VDII	34001828 _____

(в нужной графе проставить номер)

соответствует техническим условиям ТУ 5156-003-46092527-2013

Дата выпуска " _____ " ____ 20 ____ г.

Штамп ОТК (клеймо приемщика)

Продан _____
(наименование торгующей организации, адрес)

Продавец _____

(Ф.И.О.) (подпись)

Штамп _____ Дата " ____ " _____ 20 ____ г.

Ремонтное предприятие, осуществляющее установку, гарантийный ремонт и сервисное обслуживание прибора:

(наименование предприятия, адрес, телефон)

Содержание

Общие сведения	3
Технические характеристики	5
Требования по технике безопасности, установка	7
Электрическое подключение	10
Эксплуатация	10
Сохранение продуктов	13
Замораживание	15
Размораживание	16
Обслуживание и чистка	17
Энергосбережение, снижение шума	18
Перенавешивание дверцы	19
Правила хранения и транспортирования	19
Нахождение и устранение неисправностей	20
Гарантийные обязательства и техническое обслуживание	22

ОБЩИЕ СВЕДЕНИЯ

Благодарим Вас за покупку данного изделия.

Перед тем как начать пользоваться холодильником-морозильником (далее по тексту **холодильником**) внимательно прочтите данную инструкцию по эксплуатации. Это позволит Вам добиться его оптимальной работы. Сохраните всю документацию для последующего ее использования или в случае передачи другому владельцу.

Данное изделие предназначено только для бытовых и подобных им применений, таких как:

- установка в кухонных помещениях для персонала в магазинах, офисах, и других кухонных помещениях;
- установка в номерах отелей, мотелей и других жилых помещениях
- установка в гостиницах типа "ночлег и завтрак"
- для обслуживания питанием, но не для розничной торговли продуктами

Данное изделие должно использоваться только для хранения продуктов питания в бытовых условиях в соответствии с настоящей инструкцией. Любые другие применения данного изделия рассматриваются как опасные, и производитель не несет ответственности за возможные потери.

Также рекомендуется обратить внимание на условия гарантии.

Холодильник нормально работает в указанных ниже диапазонах температур окружающей среды:

от +10 до +32 °С для климатического класса SN (умеренно холодный);

от +16 до +32 °С для климатического класса N (нормальный);

от +10 до +38 °С для климатического класса ST (субтропический);

от +10 до +43 °С для климатического класса T (тропический);

Класс холодильника указан на заводской табличке холодильника.

При иных условиях эксплуатации теплоэнергетические характеристики холодильника могут не соответствовать указанным изготовителем.

Не рекомендуется эксплуатировать холодильник в спальнях помещениях. Следует учитывать, что работа холодильника сопровождается функциональными шумами и звуками.

ВНИМАНИЕ! Изготовитель не несет ответственности (в том числе и в гарантийный период) за дефекты и повреждения изделия, возникшие вследствие нарушения условий эксплуатации или его хранения либо действий непреодолимой силы (пожар, стихийные бедствия)

Проверьте отсутствие повреждений холодильника при транспортировке. При их обнаружении звоните в ближайший Уполномоченный Сервисный Центр.

Изготовитель, сохраняя неизменными основные технические характеристики холодильника, может совершенствовать его конструкцию. Эти изменения могут быть не отражены в данной инструкции

В комплект поставки входят:

- Инструкция по эксплуатации на русском языке;
- Адреса сервисных служб;
- Гарантийный сертификат;
- Этикетка энергоэффективности с данными по классу холодильника;

ХРАНИТЕ ИХ!!!

Холодильные приборы в зависимости от модели могут комплектоваться следующими съемными частями:

1. Лампа освещения
2. Полка – стекло:
 - 3 шт. для моделей 6180 / 186
 - 4 шт. для моделей 6200 / 206
3. Подставка для бутылок (не для всех моделей)
4. Дверка отделения охлажденных продуктов (не для всех моделей)
5. Ящик для овощей и фруктов;
6. Ящик морозильника, 3 шт.
7. Полка
 - 2 шт. для моделей 6180 / 186
 - 3 шт. для моделей 6200 / 206
8. Подставка для яиц;
9. Упор (не для всех моделей)
10. Полка для бутылок;
11. Формочка для льда;
12. Упор дверцы (для перенавешивания дверцы на другую сторону). Комплектуется упором только модели без дисплея. На рисунке упор не показан.

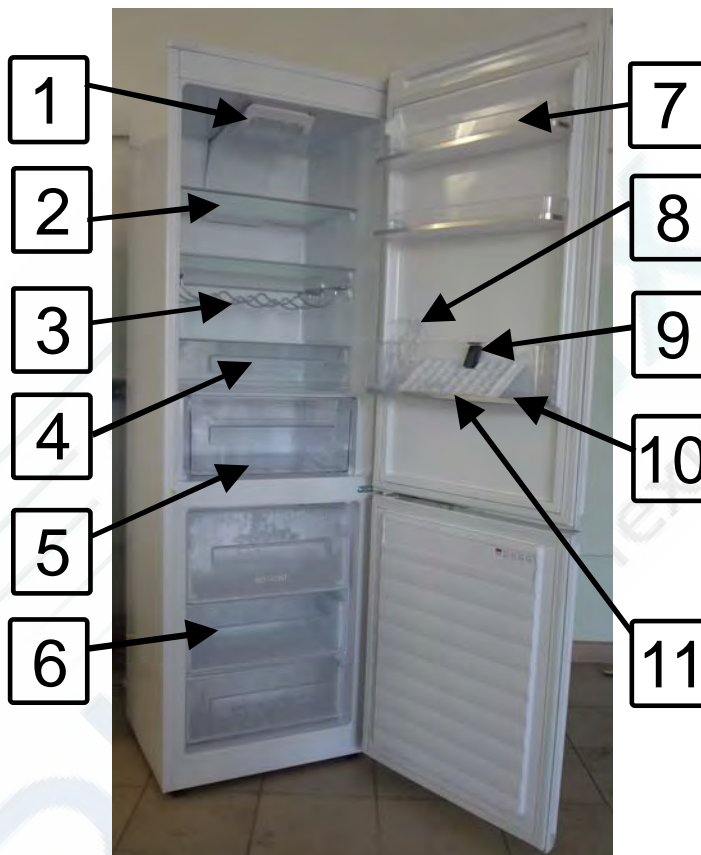

Наличие в холодильном приборе съемных частей зависит от модели прибора.

При общении с фирмой Sandy или с ее специалистами по техническому обслуживанию постоянно ссылайтесь на модель и номер холодильника. Практически, ссылайтесь на все, что содержится в табличке, расположенной на задней стенке внутри холодильника (за ящиком для овощей и фруктов).

Серийный номер холодильника состоит из 16 цифр.

Первые 8 цифр – код модели. Следующие 4 цифры – дата производства (год, неделя).

Последние 4 цифры – порядковый номер в партии.

ТЕХНИЧЕСКИЕ ХАРАКТЕРИСТИКИ

Модель	СКBS 6180 W СКBS 6180 S	СКBF 6180 W СКBF 6180 S СКBF 186 VDB СКBF 186 VDT	СКBN 6180 DW СКBN 6180 DS	СКBS 6200 W СКBS 6200 S	СКBF 6200 W СКBF 6200 S СКBF 206 VDB СКBF 206 VDT	СКBN 6200 DW СКBN 6200 DS СКBN 6200 DI	СКBN 6202 DII	СКBF 208 VDI
Номинальное напряжение, В, 50Гц	220-240							
Класс энергоэффективности	A	A	A	A	A	A	A+	A+
Номинальная мощность компрессора, Вт	160	160	160	160	160	160	160	160
Номинальная мощность нагревателя, Вт	-	200	200	-	200	200	200	200
Номинальный ток, А	0,8	1,0	1,0	0,8	1,0	1,0	1,0	1,0
Климатический класс	N	ST	ST	N	ST	ST	ST	ST
Номинальный суммарный общий объем, дм ³	303	292	290	335	324	320	320	324
Холодильник, номинальный - общий объем, дм ³ - объем для хранения, дм ³ - объем отделения для хранения охлажденных продуктов, дм ³	208 202 -	209 202 -	207 172 29	240 237 -	241 236 -	239 204 29	239 204 29	241 236 -
Морозильник, номинальный - общий объем, дм ³ - объем для хранения, дм ³ - объем для хранения, секции (* *), дм ³	95 67 10	83 73 -	83 73 -	95 67 10	83 73 -	83 73 -	83 73 -	83 73 -
Суммарная площадь для хранения, дм ²	111	88	88	126	103	103	103	103
Ширина, мм	600	600	600	600	600	600	600	600
Высота, мм	1910	1910	1910	2053	2053	2053	2053	2053
Глубина, мм	640	640	640	640	640	640	640	640
Масса изделия, кг, не более	64	64	64	70	70	70	70	70
Потребление электроэнергии, кВтч\год	321	332	350	336	343	369	297	276
Потребление электроэнергии, кВтч\24 ч	0,88	0,91	0,96	0,92	0,94	1,01	0,814	0,757
Номинальная замораживающая способность, кг\24ч	3,5	3,5	9,0	3,5	3,5	9,0	9,0	3,5
Номинальная суточная производительность по льдообразованию, кг\24ч	2,2	2,4	2,4	2,2	2,4	2,4	2,4	2,4

Модель	СКБС 6180 W СКБС 6180 S	СКБФ 6180 W СКБФ 6180 S СКБФ 186 VDB СКБФ 186 VDT	СКБН 6180 DW СКБН 6180 DS	СКБС 6200 W СКБС 6200 S	СКБФ 6200 W СКБФ 6200 S СКБФ 206 VDB СКБФ 206 VDT	СКБН 6200 DW СКБН 6200 DS СКБН 6200 DI	СКБН 6202 ДП	СКБФ 208 VДП
Температура хранения замороженных пищевых продуктов, °С, не выше	-18	-18	-18	-18	-18	-18	-18	-18
Температура хранения свежих пищевых продуктов °С, не выше	+5	+5	+5	+5	+5	+5	+5	+5
Номинальное время повышения температуры в морозильной камере от минус 18 °С до минус 9 °С, при отключении электроэнергии, ч	26	20	20	26	20	20	20	20
Система оттаивания холодильной камеры	Автоматическая							
Система оттаивания морозильной камеры	Ручная	Автоматическая	Автоматическая	Ручная	Автоматическая	Автоматическая	Автоматическая	Автоматическая
Максимальная равномерная нагрузка, не более кг, - на стеклянные полки - полки на двери	24 10	24 10	24 10	24 10	24 10	24 10	24 10	24 10

Примечание. Температурно-энергетические параметры определены по стандартной методике в лабораторных условиях при регламентированной температуре окружающей среды, влажности воздуха и т.д.

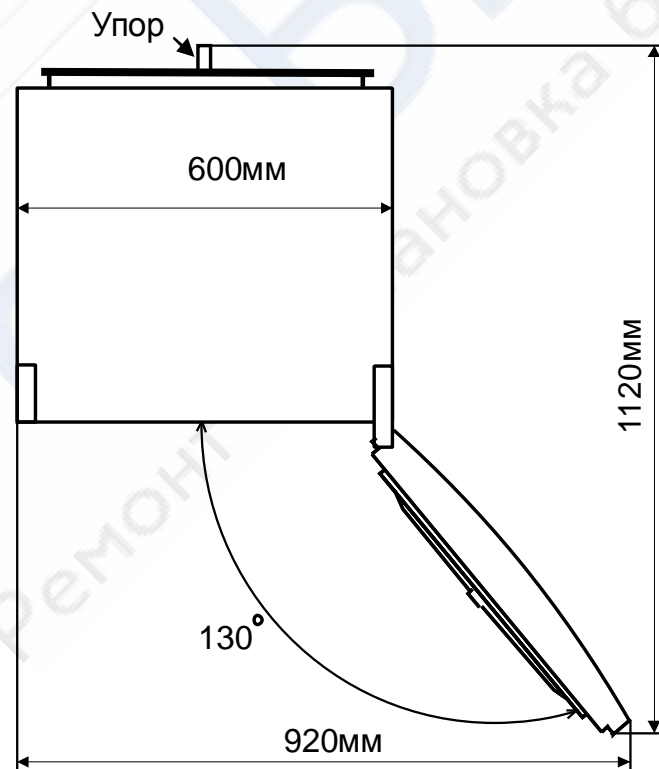

Дверь холодильника открывается на максимальный угол 130 °
Дверь морозильника открывается на максимальный угол 180 °

ТРЕБОВАНИЯ ПО ТЕХНИКЕ БЕЗОПАСНОСТИ

Холодильник содержит газообразный хладагент (R600a: изобутан) и теплоизолирующий вспениватель (HCFC141b) с высокой совместимостью с окружающей средой, которые однако, являются горючими. Для предотвращения возникновения опасных ситуаций рекомендуется соблюдать следующие правила:

- **Никогда не включайте холодильник с признаками повреждения;** если у вас возникли сомнения в исправности изделия, обратитесь в сервисный центр.
- Перед выполнением любых операций следует отсоединить сетевой шнур от электрической розетки.
- Холодильная система, расположенная внутри и на задней стенке холодильника, содержит хладагент. Следовательно, необходимо соблюдать осторожность, чтобы не повредить трубки холодильной системы холодильника.
 - Если в холодильной системе холодильника обнаружена течь, не дотрагивайтесь до электрической розетки и не используйте поблизости открытое пламя. Откройте окно и проветрите помещение. Затем обратитесь за помощью в сервисный центр.
- Не удаляйте выросший в холодильнике лед ножом или другим острым предметом. При этом может быть поврежден контур хладагента, выход которого из системы может привести к возникновению пожара, или может повредить ваши глаза.
- Не устанавливайте электроприбор во влажных, загрязненных маслом, и в замусоренных местах, а также не допускайте попадания на него прямых солнечных лучей и воды.
- Не устанавливайте электроприбор вблизи нагревателей или рядом с горючими материалами.
- Не пользуйтесь удлинительными шнурами и переходниками.
- Не натягивайте и не перегибайте слишком сильно сетевой шнур, и не дотрагивайтесь до вилки сетевого шнура мокрыми руками.
- Не пользуйтесь поврежденным сетевым шнуром и сетевым шнуром с поврежденной вилкой; это может привести к поражению электрическим током, или к пожару.
- Вилка сетевого шнура должна быть чистой, наличие пыли на вилке сетевого шнура может привести к пожару.
- Не пользуйтесь механическими устройствами и другим оборудованием для ускорения процесса размораживания холодильника.
- При размораживании холодильника запрещается использовать открытое пламя и электрооборудование, такое как: электронагреватели, пароочистители, свечи, масляные лампы, и подобные им устройства.
- Не пользуйтесь вблизи холодильника горючими спреями, например краской в аэрозольной упаковке. Это может привести к пожару или взрыву.
- Не пользуйтесь электроприборами в отделениях для хранения пищи, если они не рекомендованы для такого использования производителем.
- Не храните в холодильнике горючие и легколетучие вещества, такие как: эфир, бензин, сжиженный нефтяной газ, газообразный пропан, емкости с аэрозольными спреями, клеи, чистый алкоголь. Это может привести к взрыву.
- Не храните в холодильнике медикаменты и материалы для научных исследований.
- При хранении материалов, для которых требуется строгий контроль их температуры, имеется опасность, что произойдет химическое разложение таких материалов, и может произойти неконтролируемая химическая реакция, что может создать риски.
- Вентиляционные отверстия в корпусе холодильника и внутри него не должны загоразживаться.
- Не ставьте сверху на холодильник контейнеры и сосуды с водой.
- Не пытайтесь выполнить ремонт данного холодильника самостоятельно. Все ремонты должны выполняться квалифицированным персоналом сервисной службы.
- Данный бытовой электроприбор не предназначен для использования лицами (включая детей) с нарушенными физическими или умственными способностями, а также лицами, не обладающими достаточным опытом и знаниями. Использование электроприбора такими лицами допускается только под присмотром лица, которое изучило руководство по эксплуатации электроприбора, и которое несет ответственность за их безопасность.

- Не позволяйте детям играть поблизости от электроприбора, чтобы обеспечить их безопасность.
- Запрещается контакт задней стенки (решетки конденсатора) с гибким газовым металлорукавом, используемым для подключения газовой плиты.
- Система вентиляции в помещении, в котором установлен холодильник, должна быть исправна.
- Запрещается изменение конструкции холодильника. Все ремонты должны выполняться квалифицированным персоналом, уполномоченным производителем на гарантийный ремонт

Утилизация старого оборудования

Правильная утилизация данного изделия после окончания его срока службы поможет предотвратить негативное воздействие на окружающую среду и здоровье людей.

При правильной утилизации данного электроприбора можно восстановить ценные сырьевые материалы! Данное изделие не должно выбрасываться, как обычный бытовой мусор. Вместо этого оно должно быть отправлено на пункт сбора отслужившего свой срок электрического и электронного оборудования для выполнения его последующей утилизации и повторного использования материалов.

Утилизация данного изделия должна выполняться в соответствии с местными законами по охране окружающей среды.

За более подробной информацией относительно утилизации данного изделия и повторного использования находящихся в нем материалов следует обращаться в органы местного управления, местную службу утилизации бытовых отходов или в магазин, где вы приобрели данное изделие.

Отрежьте сетевой шнур и срежьте с него электрическую вилку.

До выполнения утилизации изделия не повредите трубки, так как в них находится газообразный хладагент.

При утилизации упаковочных материалов следуйте местным правилам.

УСТАНОВКА

ПРЕДУПРЕЖДЕНИЯ:

- Не устанавливайте электроприбор во влажных или мокрых помещениях, так как это может привести к нарушению электрической изоляции и утечке электрического тока.

Кроме этого, на электрических компонентах электроприбора может конденсироваться влага.

- Не устанавливайте электроприбор на открытом воздухе и вблизи источников тепла, а также не допускайте воздействия на него прямых солнечных лучей.

- Не ставьте на электроприбор контейнеры с жидкостью

1. На иллюстрации (рис. 1) показано минимальное свободное пространство вокруг холодильника. Большее расстояние от стены обеспечивает снижение потребления электроэнергии. Установка холодильника с меньшими зазорами от стен, чем указано на рис. 1, может привести к нарушению нормальной работы электроприбора, увеличению уровня шума, и к повреждению холодильника.



Рис 1

2. Установите между задней стенкой холодильника и стеной комнаты упор (если он имеется) (рис. 2).

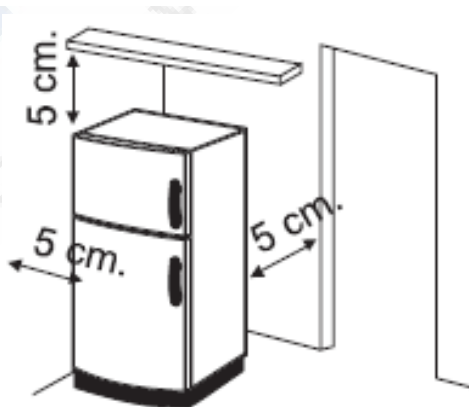

Рис 2

3. Отрегулируйте высоту ножек, чтобы обеспечить устойчивость и предотвратить вибрации и шум (рис. 3). Если передняя часть холодильника расположена выше чем задняя, то дверца холодильника будет легче закрываться.

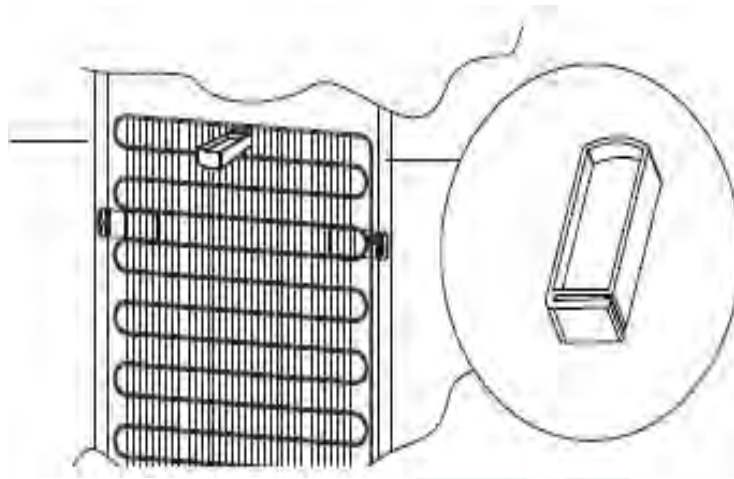

Рис 3

ПРИМЕЧАНИЕ:

Если стенки вашего холодильника изготовлены из нержавеющей стали, или имеют специальное покрытие, то холодильник может поставляться с защитным пленочным покрытием, которое защищает его стенки от механических повреждений. При снятии этого защитного покрытия не пользуйтесь острыми предметами, которые могут повредить поверхности.

ПЕРЕД ВКЛЮЧЕНИЕМ ХОЛОДИЛЬНИКА В РАБОТУ

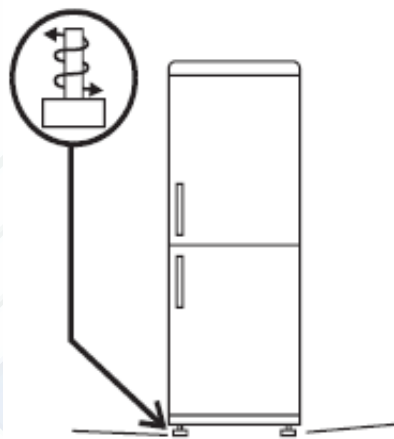
Удалите из холодильника все находящиеся внутри него обертки и упаковочные материалы, и вымойте внутренние поверхности холодильника водой с пищевой содой, или нейтральным мылом.

ВНИМАНИЕ! После доставки холодильника установите его вертикально и подождите не менее 2-3 часов, прежде чем подключить его к электросети, чтобы быть уверенным, что хладагент после транспортировки распределится должным образом, это необходимо для правильной работы холодильника. В противном случае компрессор холодильника может повредиться. После включения холодильника и перед тем как загрузить в холодильник свежие или замороженные продукты, подождите 2-3 часа для того, чтобы в холодильнике/морозильнике стабилизировалась нормальная рабочая температура.

В случае отсоединения сетевого шнура подождите не менее пяти минут перед повторным включением холодильника/морозильника. После этого холодильник готов к работе.

Холодильник по степени защиты от поражения электрическим током относится к классу I и должен подключаться к сети 220-240В, 50Гц через 2х полюсную розетку с заземляющим контактом.

Предохранитель в сети переменного тока - 10А.

Перед тем, как вставить вилку сетевого шнура в электрическую розетку, проверьте, что:

- электрическая розетка заземлена и соответствует требованиям действующих правил и норм.
- электрическая розетка может выдержать максимальную нагрузку электроприбора, которая указана в паспортной табличке холодильника.
- напряжение электросети соответствует указанному в паспортной табличке холодильника.
- электрическая розетка совместима с вилкой сетевого шнура электроприбора.

Для установки розетки с заземляющим контактом необходимо обратиться к квалифицированному электрику.

- После окончательной установки электроприбора должен обеспечиваться удобный доступ к его сетевому шнуру и к электрической розетке, к которой подключен холодильник.
- Сетевой шнур не должен быть перекручен или сжат.
- Сетевой шнур должен регулярно осматриваться. Замена сетевого шнура должна выполняться только аттестованным специалистом сервисной службы.

При повреждении шнура питания его следует заменить шнуром, получаемым у изготовителя или его представителя.

- Если эти меры предосторожности не соблюдены, то производитель не принимает никаких претензий.

Запрещается при включенном в электрическую сеть холодильнике одновременно прикасаться к холодильнику и устройствам, имеющим естественное заземление (газовые плиты, радиаторы, водопроводные трубы).

ЭКСПЛУАТАЦИЯ

Включение/Выключение (холодильник без дисплея)

Блок термостата для контроля температуры в холодильнике располагается в холодильной камере (рис. 4). Поверните ручку термостата из положения «0» для включения холодильника. При открытии дверцы холодильника загорается свет. Установка ручки термостата в положение «0» полностью отключает электропитание холодильника.



Рис.4

Регулирование температуры (холодильник без дисплея)

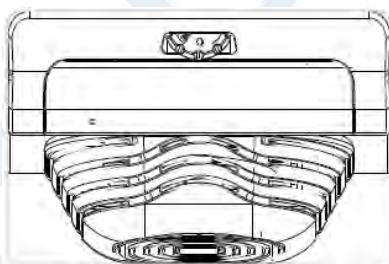

Рис. 5

Регулирование температуры в обеих камерах холодильника выполняется с помощью поворота ручки термостата (рис. 5). Выберите нужное вам положение:

• Для установки в холодильной и в морозильной камере холодильника более низкой температуры поверните ручку термостата по направлению к метке «MAX».

• Для установки в холодильной и в морозильной камере холодильника более высокой температуры поверните ручку термостата по направлению к «0».

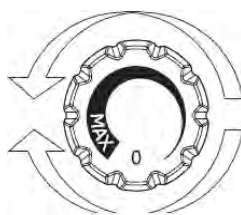
Мы рекомендуем устанавливать терморегулятор в среднее положение.

Вентилятор в холодильной камере (если он имеется)

В холодильной камере (ХК) некоторых моделей холодильника установлен вентилятор, который обеспечивает принудительную циркуляцию холодного воздуха для равномерного распределения температуры в ХК и более интенсивного охлаждения свежих продуктов и напитков.

Предварительная установка вентилятора – «ВЫКЛ». Чтобы включить вентилятор, нажмите выключатель (рис. 6). В целях экономии электроэнергии рекомендуется включать вентилятор только тогда, когда температура окружающего воздуха превышает +28°С...+30°С.



Рис.6

Блок управления (холодильники NO FROST с дисплеем)

Блок управления, (рис.7) предназначен для управления работой холодильника, отображения информации о режимах работы холодильника. Блок управления обеспечивает:

- Включение и выключение МК и ХК;
- световую индикацию работы холодильника;
- выбор и поддержание температуры в каждой из камер;
- цифровое отображение выбранной температуры в камерах;
- звуковую сигнализацию при открытой более 1 мин. двери ХК.

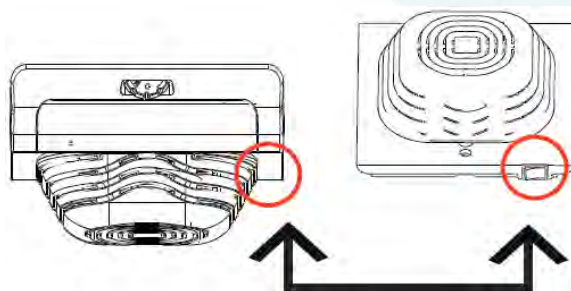
Кнопки управления. Управление работой холодильника производится легким нажатием пальцем руки соответствующих кнопок блока управления. **Запрещается при нажатии кнопок использовать посторонние предметы и прилагать чрезмерные усилия во избежание поломок кнопок.**

Включение режима ожидания: Для выключения холодильников типа TOTAL NO FROST, выберите с помощью кнопки MODE функцию морозильника и используйте стрелки 7-8 для отображения на дисплее символа -. Для холодильников всех прочих типов выберите с помощью кнопки MODE функцию холодильника, и используйте стрелки 7-8 для отображения на дисплее символа -.

ПРИМЕЧАНИЕ:

На электроприбор будет подаваться питающее напряжение до тех пор, пока не будет отсоединен сетевой шнур.

ВНИМАНИЕ!

Прекращение подачи напряжения в электрической сети не влияет на последующую работу холодильника: после возобновления подачи напряжения в электрической сети холодильник продолжает работать с установленными ранее температурными параметрами в камерах, режимах работы.



Рис.7

Регулировка температуры (с дисплеем)

Предварительно установленные значения температуры : плюс $+5^{\circ}\text{C}$ (диапазон $+1^{\circ}\text{C} \div +7^{\circ}\text{C}$) для холодильника, и минус -18°C (диапазон $-16^{\circ}\text{C} \div -22^{\circ}\text{C}$) для морозильника.

После выключения холодильника или после его нахождения в выключенном состоянии в течение длительного времени, после повторного запуска он возвращается на ту температуру, которая была установлена перед выключением.

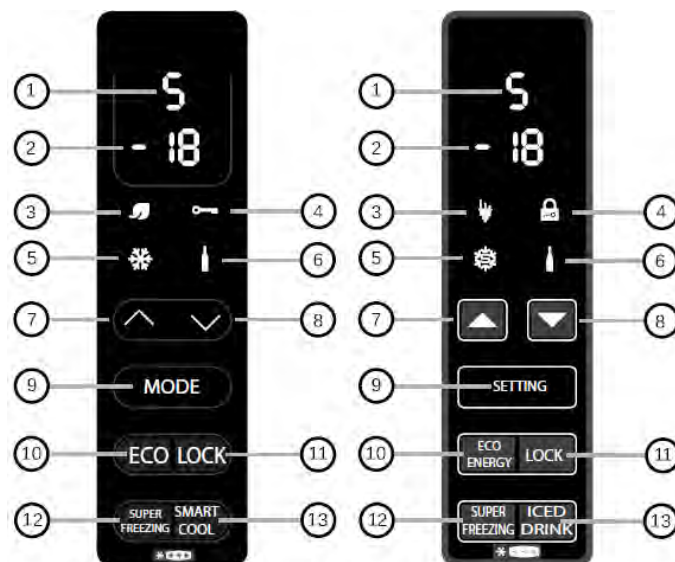
•ФУНКЦИЯ «MODE» (РЕЖИМ) 9

С помощью нажатия кнопки Mode можно менять температуру в холодильнике и в морозильнике.

Холодильник

После однократного нажатия кнопки **Mode** выполняется регулирование температуры в холодильнике. Нужная температура может устанавливаться с помощью стрелок 7, 8. Позиция 1: самая низкая температура; позиция: 7 самая высокая температура. Если электроприбор является холодильником типа Total No Frost (Полностью без размораживания), то после показания 1, на дисплее появляется показание **H** (Holiday) (Отпуск).

Морозильник

После двукратного нажатия кнопки **Mode** выполняется регулирование температуры в морозильнике: минус- 16°C , меньше холода, минус -22°C , больше холода;

Выберите нужную установку, и подождите 3 секунды. Нужная температура установлена.

•ФУНКЦИЯ «ECO» (ЭНЕРГОСБЕРЕГАЮЩИЙ РЕЖИМ) 10 / 3

Включение данной функции обеспечивает оптимальную энергетическую эффективность электроприбора посредством автоматической установки оптимальной температуры, при которой обеспечивается сохранение продуктов при минимальном потреблении электроэнергии.

Для выключения функции Eco нажмите эту кнопку еще раз.

•ФУНКЦИЯ «LOCK» (БЛОКИРОВКА) 11 / 4

Нажатие кнопки Lock обеспечивает блокирование работы кнопок (все последующие команды будут игнорироваться). Для выключения этой функции нажмите кнопку Lock еще раз.

•ФУНКЦИЯ «SUPER FREEZING» (СУПЕРЗАМОРОЗКА) 12 / 5

Для замораживания большого количества пищи рекомендуется включить функцию Super Freezing. Чтобы включить эту функцию, нажмите кнопку Super Freezing еще раз. Эта функция будет включаться на время от 26 до 34 часов (в зависимости от модели холодильника). Эта функция автоматически выключается по истечении этого интервала времени или после повторного нажатия клавиши Super Freezing. Функция Super Freezing не может включаться, когда включена функция ECO.

•ФУНКЦИЯ «SMART COOL / ICED DRINK»

(БЫСТРОЕ ОХЛАЖДЕНИЕ/ ЛЕДЯНОЙ НАПИТОК)

13 / 6

Для быстрого охлаждения напитка поместите бутылку с напитком в морозильную камеру и включите эту функцию с помощью нажатия кнопки Smart cool/iced drink.

Начинается обратный отсчет времени, равного 30 мин., после чего подается звуковой сигнал длительностью 15 секунд, сообщающий о том, что бутылка с напитком достигла идеальной температуры. Для выключения этой функции нажмите данную кнопку еще раз.

•ФУНКЦИЯ «HOLIDAY» (ОТПУСК) (ТОЛЬКО В МОДЕЛЯХ TOTAL NO FROST)

В случае Вашего продолжительного отсутствия дома имеется возможность использовать функцию Holiday. Эта функция позволяет вам отключать холодильную камеру, но при этом морозильная камера будет оставаться включенной. Перед включением этой функции не забудьте вынуть продукты из холодильной камеры. Для включения этой функции см. функцию Mode (Режим). Для выключения этой функции измените установку температуры холодильника.

•СИГНАЛ, ПРЕДУПРЕЖДАЮЩИЙ О ТОМ, ЧТО ОТКРЫТА ДВЕРЦА ХОЛОДИЛЬНИКА

Если дверца холодильника остается открытой в течение более одной минуты, то подается звуковой сигнал. Для выключения этого сигнала нажмите кнопку MODE.

СОХРАНЕНИЕ ПРОДУКТОВ

- Для сохранения аромата, питательных свойств, и свежести продуктов рекомендуется хранить их в отделениях холодильника, как показано на представленном ниже рис. 8, завернув продукты в алюминиевую фольгу или в пластиковую пленку, или рекомендуется хранить продукты в закрытых контейнерах для того, чтобы они не приобретали запах хранящейся рядом пищи.
- Не ставьте в холодильник емкости без крышки во избежание повышения влажности, это ведет к повышению температуры в холодильной камере.

Зона холодильника

Чтобы фрукты и овощи не теряли влагу, они должны быть защищены пластиком, например, пластиковой пленкой или пластиковым пакетом, а затем должны быть помещены в зону фрукты/овощи. Это предотвращает их быструю порчу.



Рис.8

Зона сильного охлаждения (имеется не во всех моделях)

Показанная ниже зона предназначена для хранения мяса, рыбы, птицы, и т. п.; не храните в этой зоне фрукты и овощи, так как они могут заморозиться.

Холодильники типа
TOTAL NO FROST

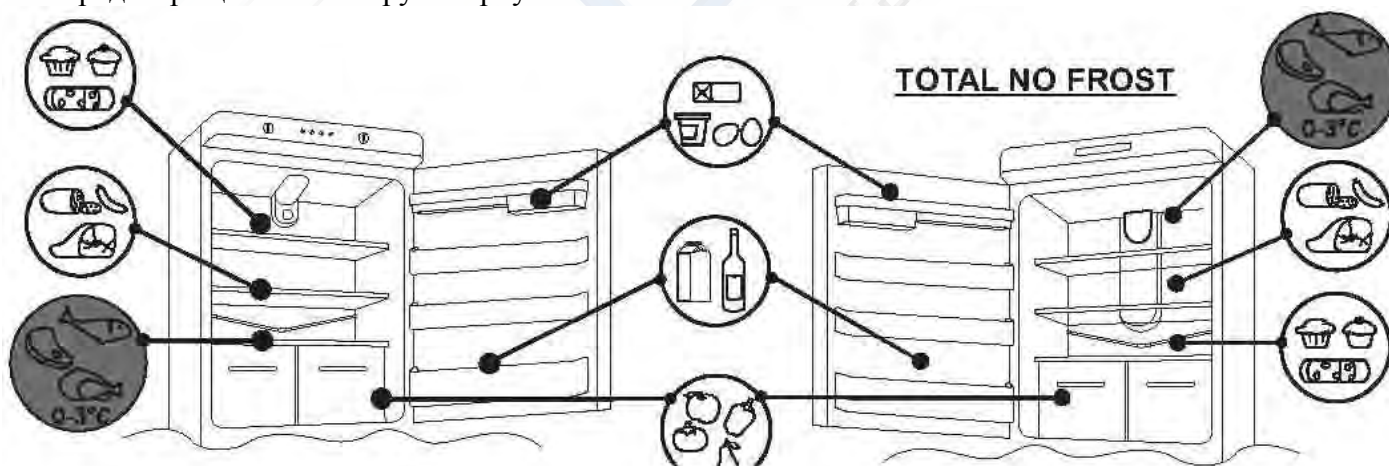

Холодильники со ста-
тической системой
охлаждения



Встраиваемые холо-
дильники



Индикатор температуры в самой холодной зоне (имеется не во всех моделях)

Некоторые модели имеют индикатор температуры в самой холодной зоне холодильной камеры, который позволяет Вам контролировать среднюю температуру в холодильной камере.

Этим символом обозначается самая холодная зона холодильной камеры

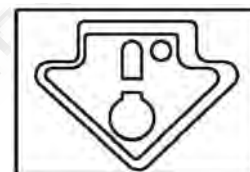

Проверьте, что на индикаторе температуры четко отображается слово **ОК**. (рис. 9). Если **ОК** не отображается на индикаторе, то это означает, что температура в холодильной камере слишком высокая. Отрегулируйте температуру в самой холодной зоне и подождите около 10 часов. Проверьте показание на индикаторе. В случае необходимости выполните регулировку повторно.



Рис.9

ПРИМЕЧАНИЕ:





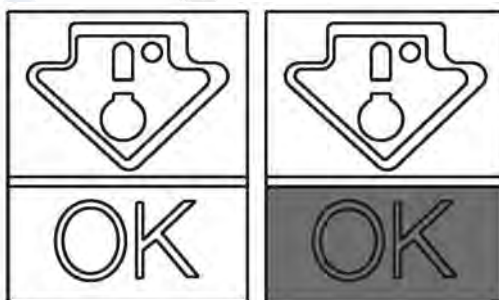







Если в холодильник загружено много продуктов, и если дверца холодильника часто открывается, то на индикаторе может не отображаться слово ОК. Перед тем как выполнить установку более низкой температуры, подождите не менее 10 часов.

Зона морозильника

Время хранения продуктов в этой зоне - около месяца. 

См. приведенную ниже таблицу,  где перечислены отделения холодильника.

Замораживание продуктов выполняется только в этих отделениях 

2 - 3 месяцев			
4 - 6 месяцев			
6 - 8 месяцев			
10 - 12 месяцев			

ПРАКТИЧЕСКИЕ СОВЕТЫ

- Равномерно разместите продукты на полках, чтобы воздух нормально циркулировал и охлаждал их.
 - Избегайте контакта продуктов с задними стенками холодильной камеры.
 - Не помещайте в холодильник горячую пищу, так как она может испортить другие находящиеся в холодильнике продукты, а также привести к увеличению потребляемой электроэнергии.
 - Перед тем как поместить в холодильник продукты, снимите с них обертку.
 - Не ставьте в холодильник грязные тарелки и блюда.
 - Не загораживайте пищевой отверстия для выхода холодного воздуха от вентилятора.
 - Не загораживайте стеклянную полку контейнера для хранения овощей, чтобы обеспечить нормальную циркуляцию воздуха.
 - В случае длительного отсутствия питающего напряжения дверцы холодильника должны оставаться закрытыми для того, чтобы находящаяся внутри холодильника пища оставалась холодной как можно дольше.
 - При установке холодильника в теплом и влажном помещении, при частом открывании дверцы холодильника, и когда в холодильнике хранится большое количество овощей, в нем может образовываться конденсат, и может происходить нарушение нормальной работы холодильника.
 - Во избежание большого потребления электроэнергии не рекомендуется часто открывать дверцы холодильника и оставлять их в открытом положении на длительное время.
- Во время работы холодильника задняя стенка может покрываться инеем или каплями воды в зависимости от того, работает компрессор или нет. Не беспокойтесь, это совершенно нормально.

ЗАМОРАЖИВАНИЕ

- Продукты для замораживания должны быть свежими.
- Замораживайте сразу небольшое количество продуктов, чтобы заморозить их быстро. Никогда не превышайте максимальное количество пищи, указанное в паспортной табличке холодильника.
- Во время замораживания продуктов не открывайте дверцу морозильного отделения.
- Пища должна быть герметично упакована.
- Отделите пищу, которая должна быть заморожена, от уже замороженной пищи.
- Наклейте на пакеты или контейнеры ярлыки, чтобы обеспечить инвентаризацию замороженных продуктов.

- После размораживания продуктов никогда не замораживайте их повторно, и сразу же употребляйте их.

ПРЕДУПРЕЖДЕНИЕ:

Не прикасайтесь к замороженным продуктам влажными или мокрыми руками, это может привести к ожогам.

ХОЛОДИЛЬНИКИ БЕЗ ДИСПЛЕЯ

Обычно нет необходимости выполнять регулировку температуры с помощью ручки регулировки термостата. Только в том случае, если вы обнаружите чрезмерное охлаждение продуктов, хранящихся в холодильной камере, рекомендуется немного повернуть ручку регулировки термостата по направлению к «0». (рис. 10) После завершения замораживания продуктов верните ручку регулировки в обычное положение.



Рис.10

ХОЛОДИЛЬНИКИ С ДИСПЛЕЕМ

Смотрите раздел. **Дисплей Включение/Выключение**

Для холодильников с системой размораживания морозильной камеры NO FROST включите функцию SUPER FREEZING (Суперзамораживание) за 8 часов до загрузки продуктов.

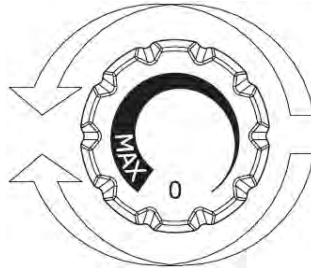
Для других изделий включите функцию SUPER FREEZING в момент загрузки продуктов.

РАЗМОРАЖИВАНИЕ

Размораживание холодильной камеры.

При нормальной работе холодильник размораживается автоматически.

Нет необходимости убирать капли воды, имеющиеся на задней стенке камеры, или удалять иней (в зависимости от режима работы).

Иней, появляющийся на задней стенке ХК (после отключения компрессора) тает и превращается в капли воды. Вода отводится в заднюю часть холодильника (лоток) через сливное отверстие, и испаряется с помощью тепла, которое выделяет компрессор (рис. 11).

Необходимо регулярно следить за чистотой лотка (не реже 1 раза в 3 мес.). Наличие воды в лотке указывает на засорение системы слива.

Для устранения засорения следует прочистить отверстие в лотке, чтобы вода беспрепятственно стекла в сосуд. Запрещается эксплуатировать холодильник с засоренной системой слива.



Рис.11

Размораживание морозильной камеры (холодильники со статической системой охлаждения без системы NO-FROST)

Когда толщина слоя инея в морозильной камере превышает 3 мм, рекомендуется выполнить размораживание камеры, так как это обеспечивает экономию электроэнергии.

1) Установите ручку регулировки температуры в положение „0” (рис. 12);

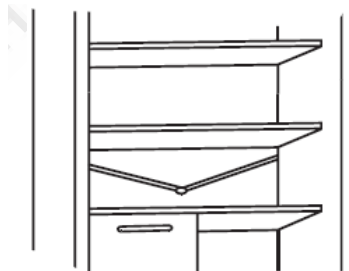

Рис.12

2) Отсоедините вилку сетевого шнура из розетки;

3) Извлеките из морозильной камеры замороженные продукты и временно поместите их в холодное место;

4) Для ускорения размораживания оставьте дверцу морозильной камеры открытой;

5) Соберите воду, скопившуюся внизу морозильной камеры;

6) Высушите морозильную камеру;

7) Подсоедините вилку сетевого шнура к электрической розетке и установите ручку регулировки термостата в нужное положение;

8) Немного подождите и загрузите в морозильную камеру замороженные продукты.

ПРЕДУПРЕЖДЕНИЕ:

При размораживании холодильника запрещается использовать открытое пламя и электроприборы, такие как: электронагреватели, пароочистители, свечи, масляные лампы, и подобные им устройства. Не соскребайте наросший в холодильнике лед ножом или другим острым предметом. Это может повредить контур хладагента, утечка которого может привести к пожару или к повреждению Ваших глаз.

Размораживание морозильной камеры (Холодильники NO-FROST)

Размораживание выполняется автоматически.

ОБСЛУЖИВАНИЕ И ЧИСТКА

ОСВЕЩЕНИЕ

Холодильная камера имеет освещение, которое включается при открывании двери и отключается при ее закрывании. Для освещения используются светодиодные лампочки, которые являются более долговечными и более безвредными для окружающей среды, чем обычные лампочки.

При необходимости их замены необходимо обращаться в сервисный центр.

ЧИСТКА

ПРИМЕЧАНИЕ:

- Перед выполнением каждой операции необходимо отсоединить сетевой шнур холодильника от электрической розетки, чтобы предотвратить возможность поражения электрическим током.
- Не наливайте воду непосредственно на наружные и на внутренние поверхности холодильника. Это может привести к окислению металлических деталей и к повреждению электрической изоляции.

ВАЖНО:

Во избежание повреждения внутренних поверхностей и пластмассовых деталей холодильника следует придерживаться следующих правил:

- Удалите продукты.
- Удалите частицы пищи, масла и т.п., прилипшие к пластмассовым деталям
- Внутренние детали, уплотнения, зону прилегания уплотнения к двери и наружные детали можно очищать с помощью ткани, смоченной в воде или в растворе пищевой соды или нейтрального мыла.
- Не пользуйтесь для чистки холодильника растворителями, аммиаком, отбеливателями, или абразивными чистящими средствами.
- Извлеките из холодильника принадлежности, например, выньте полки, расположенные в холодильнике и на его дверце. Вымойте их горячей мыльной водой. Сполосните чистой водой и тщательно высушите.
- На задней стенке холодильника скапливается пыль, которую можно удалить с помощью пылесоса. Не реже двух раз в год чистите заднюю стенку и конденсатор пылесосом. Перед этим необходимо выключить холодильник и отсоединить его сетевой шнур от электрической розетки. Это обеспечивает повышение энергоэффективности холодильника.
- Промойте отверстие в лотке слива. Удалите воду легковпитывающим влагу материалом из сосуда над компрессором.
- Протрите все детали насухо.

ЭНЕРГОСБЕРЕЖЕНИЕ

Для повышения энергосбережения при работе холодильника рекомендуется:

- Устанавливать электроприбор подальше от источников тепла, не допускать попадания на него прямых солнечных лучей, а также устанавливать его в хорошо проветриваемом помещении.
- Не загружать в холодильник горячую пищу, чтобы избежать повышения температуры внутри холодильника, а, следовательно, продолжительной работы компрессора.
- Не загружать в холодильник слишком много продуктов, чтобы обеспечить внутри него нормальную циркуляцию воздуха.
- Размораживать холодильник, если внутри него образовался лед (см. Размораживание). Это необходимо для облегчения переноса холода.
- В случае нарушения электроснабжения желательно держать дверцу холодильника закрытой.
- Открывать или держать дверцу холодильника открытой как можно меньше.
- Избегать установки термостата на слишком низкую температуру.
- Удалять пыль, скопившуюся на задней стенке холодильника (см. Чистка).
- Следите за тем, чтобы уплотнительная резина на дверях холодильника оставалась чистой и плотно прилегала к корпусу при закрытии, это позволит избежать утечки холодного воздуха.
- Замороженные продукты следует размораживать в холодильной камере, так как их холод снижает потребление электроэнергии холодильника

СНИЖЕНИЕ ШУМА

Работа холодильника сопровождается совершенно естественными шумами.

- ГУДЕНИЕ, работает компрессор.
- ШУРШАНИЕ и ШИПЕНИЕ, хладагент протекает через трубки.
- ТИКАНЬЕ и ЩЕЛКАНИЕ, остановка или включение компрессора.

Простые меры, направленные на снижение вибрационных шумов:

- Электроприбор установлен не горизонтально: Отрегулируйте горизонтальную установку с помощью регулировки высоты ножек.
- Контейнеры касаются друг друга: Устраните контакт между контейнерами и стеклянными емкостями.
- Холодильник касается других предметов: Установите холодильник так, чтобы он не прикасался к мебели, или к другим электроприборам.
- Вибрируют выдвижные ящики и полки: Проверьте, что внутренние принадлежности установлены правильно.

ПРИМЕЧАНИЕ:

Газообразный хладагент производит шум даже тогда, когда компрессор не работает; это не дефект, это нормальное явление.

Если Вы слышите внутри холодильника щелчки, это нормальное явление, так как эти щелчки вызваны тепловым расширением различных материалов.

ВРЕМЕННОЕ ПРЕКРАЩЕНИЕ РАБОТЫ ХОЛОДИЛЬНИКА

Если не предполагается эксплуатировать холодильник в течение длительного времени:

1. Выключите холодильник (см. Эксплуатация).
2. Отсоедините сетевой шнур от электросети.
3. Очистите холодильник.
4. Оставьте дверцы холодильника открытыми, для исключения появления запаха.

ПЕРЕНАВЕШИВАНИЕ ДВЕРЦЫ

В случае необходимости дверцы холодильника могут быть перенавешены так, чтобы они открывались вправо или влево.

ПРИМЕЧАНИЕ:

- Перенавешивание дверцы холодильника должно выполняться квалифицированным специалистом сервисной службы.
- Перенавешивание дверцы не входит в сферу действия гарантии.

ПРАВИЛА ХРАНЕНИЯ И ТРАНСПОРТИРОВАНИЯ

Упакованный холодильник должен храниться при относительной влажности не выше 80% в закрытых помещениях с естественной вентиляцией.

ЗАПРЕЩАЕТСЯ подвергать холодильник ударным нагрузкам при погрузочно-разгрузочных работах.

ВНИМАНИЕ! Не перемещайте холодильник, взявшись за двери, ручки дверей, чтобы не поломать их. Транспортировать холодильник необходимо в рабочем положении (вертикально) любым видом крытого транспорта, надежно закрепив его, чтобы исключить любые возможные удары, перемещения и падения внутри транспортного средства.

НАХОЖДЕНИЕ И УСТРАНЕНИЕ НЕИСПРАВНОСТИ

Если холодильник имеет признаки неисправности, перед тем как обратиться в сервисный центр, рекомендуем произвести проверку в соответствии с таблицей

ПРОБЛЕМА	ПРИЧИНА	СПОСОБ УСТРАНЕНИЯ
Не включается лампочка освещения внутри холодильника.	<ul style="list-style-type: none"> • Лампочка перегорела. • Не подается электроэнергия. 	<ul style="list-style-type: none"> • Замените лампочку (см. Освещение). • Сетевой шнур не подсоединен к электросети должным образом. • Проверьте, не выключен ли электроприбор. (см. Регулирование температуры). • Проверьте, что в электросети имеется напряжение.
Камеры холодильника и морозильника не являются достаточно холодными.	<p>Не закрыты дверцы.</p> <p>Дверцы часто открываются.</p> <p>Неправильная установка температуры.</p> <p>В холодильник и в морозильник загружено слишком много продуктов.</p> <p>Слишком низкая температура окружающего воздуха.</p> <p>Не подается электропитание</p> <p>Задняя сторона холодильника расположена слишком близко от стены комнаты.</p>	<p>Проверьте, что электроприбор включен.</p> <p>Проверьте, что дверца холодильника плотно прилегает к уплотнительной прокладке. Не открывайте дверцы без необходимости некоторое время. Проверьте положение ручки регулирования температуры, и, если это возможно, установите более низкую температуру (см. Регулирование температуры). Подождите, пока в холодильной или в морозильной камере не стабилизируется температура. Проверьте, что температура окружающего воздуха соответствует указанной в паспортной табличке (см. Установка). Сетевой шнур не подсоединен к электросети должным образом. Проверьте, не выключен ли электроприбор (см. Регулирование температуры). Проверьте, что в электросети есть напряжение. Отодвиньте электроприбор подальше от стены комнаты (см. Установка).</p>
Продукты в холодильной камере замораживаются.	<p>Неправильная установка температуры.</p> <p>Продукты находятся в контакте с задней стенкой холодильника.</p> <p>Замораживание слишком большого количества свежей пищи приводит к понижению температуры в холодильнике.</p>	<p>Проверьте положение ручки регулирования температуры (см. Регулирование температуры), и, если это возможно, уменьшите установку температуры. Отодвиньте продукты от задней стенки холодильника. Не превышайте максимальное количество замораживаемых продуктов (см. Замораживание)</p>

Дно холодильной камеры является влажным, или на нем имеются капли воды	Холодильники, отличные от No-Frost: может быть засорена сливная трубка.	Прочистите сливную трубку папочкой, или аналогичным предметом, чтобы обеспечить слив воды.
Наличие капель воды или влаги на задней стенке холодильника.	Нормальная работа холодильника.	Это не является дефектом (см. Размораживание).
Наличие воды в выдвижном ящике для овощей.	Отсутствие циркуляции воздуха. Слишком влажные овощи и фрукты.	Проверьте, что на стеклянной полке и в ящике для овощей нет продуктов, которые препятствуют нормальной циркуляции воздуха. Поместите фрукты и овощи в пластиковые мешки или в контейнеры, или оберните их пластиковой пленкой.
Электродвигатель работает постоянно.	Не закрыты дверцы. Дверцы часто открываются. Слишком высокая температура окружающего воздуха.	Проверьте, что дверцы холодильника закрыты, и что уплотнительные прокладки плотно прилегают к стенкам. Не открывайте дверцы без необходимости некоторое время. Проверьте, что температура окружающего воздуха соответствует указанной в паспортной табличке(см. Установка).
Высокая температура некоторых наружных деталей.	Толщина слоя инея более 3 мм Наличие трубки для слива конденсата.	Установите ручку регулировки термостата на низкое значение / Установите на дисплее более высокую температуру. Выполните размораживание(см. Размораживание). Это нормальное явление: Температура
Замороженные продукты оттаивают.	Температура окружающего воздуха ниже климатического класса изделия. Компрессор включается редко Не закрыта дверца морозильной камеры.	некоторых деталей является высокой для предотвращения конденсации на них влаги. Переместите холодильник в более теплое помещение. Проверьте, что дверца закрыта, и что уплотнительная прокладка плотно прилегает.
Образование конденсата на наружных поверхностях холодильника	Слишком влажная окружающая среда.	Переместите холодильник в помещение с меньшей влажностью.

Если Вы не можете решить проблему самостоятельно, свяжитесь с сервисным центром, укажите тип неисправности, сообщите информацию, указанную в паспортной табличке данного изделия, которая расположена внутри холодильной камеры.

- Модель холодильника.
- Серийный номер.

ГАРАНТИЙНЫЕ ОБЯЗАТЕЛЬСТВА И ТЕХНИЧЕСКОЕ ОБСЛУЖИВАНИЕ

Гарантийный срок эксплуатации холодильника 1 год от даты покупки.

При отсутствии даты продажи срок гарантии автоматически исчисляется от даты выпуска изделия

Гарантийные обязательства изложены в гарантийном сертификате, входящим в комплект поставки холодильника. В гарантийный срок эксплуатации ремонт холодильника производится бесплатно, при соблюдении потребителем условий эксплуатации, транспортирования и хранения.

Список сервисных центров входит в комплект поставки холодильника.

Сохраните чек или квитанцию продавца, для предъявления их специалистам сервисного центра при необходимости проведения гарантийного ремонта.

Если холодильник имеет признаки неисправности, перед тем как обратиться в сервисный центр, рекомендуем произвести проверку в соответствии с таблицей.

Если дефекты продолжаются – обратитесь в сервисный центр.

Если в результате проверки недостаток холодильника не подтвердился, транспортные расходы оплачивает владелец по прейскуранту сервисной службы.

В случае возникновения недостатков из-за нарушений условий эксплуатации, транспортирования и хранения холодильника транспортные расходы и ремонт оплачивает владелец по прейскуранту сервисной службы.

Срок службы изделия - 7 лет

Техническое обслуживание и ремонт холодильника в течение всего срока службы должны проводиться квалифицированным специалистом сервисной службы.





Фирма-изготовитель не несет никакой ответственности за ошибки печати, содержащиеся в данных инструкциях, и оставляет за собой право улучшения качества собственных изделий, оставляя неизменными основные технические характеристики.



41039198
04.14